

*CURRICULUM
PROFESSIONALE*

Geometra Angelo Colombo

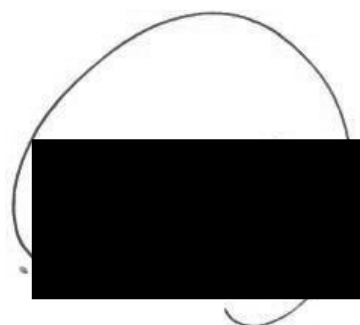

settembre 2019

Geometra Angelo Colombo

nato a [REDACTED] il [REDACTED]

residente a [REDACTED]



- Diploma di Geometra conseguito nel 1982 presso l'Istituto Tecnico "CARLO DELL'ACQUA" di Legnano con la votazione di 45/60;
- Esperienza maturata presso uno studio tecnico professionale di progettazione nonché assistente di produzione in una ditta di prefabbricazione industriale;
- Iscritto al Collegio dei Geometri della Provincia di Milano nel 1985 al n. 7865;

CORSI DI AGGIORNAMENTO FREQUENTATI:

1. **"INTRODUZIONE ALL'INFORMATICA"** svolto presso l'Istituto Tecnico Statale Commerciale e per Geometri "Carlo Dell'Acqua" Legnano;
2. 2° corso di aggiornamento in **"GESTIONE E CONTROLLO DEI PROGRAMMI EDILIZI 1988"** presso il Politecnico di Milano organizzato dall'IREF;
3. 3° corso di aggiornamento in **"GESTIONE E CONTROLLO DEI PROGRAMMI EDILIZI 1989"** presso il Politecnico di Milano organizzato dall'IREF;
4. Seminario di aggiornamento presso la Scuola delle Autonomie Locali **"L'ICI – LA PROSSIMA IMPOSTA COMUNALE SUGLI IMMOBILI"**;
5. **"CORSO DI AGGIORNAMENTO SUL DIRITTO PUBBLICO DELL'EDILIZIA"** organizzato dall'IREF in otto giornate.
6. **"DIRITTO URBANISTICO PER I RESPONSABILI DEI SERVIZI E DEGLI UFFICI URBANISTICA DEI COMUNI DELLA LOMBARDIA"** organizzato dall'IREF in tre giornate.
7. Seminario sulla L.R. 19/11/99 n. 22 **"RECUPERO DI IMMOBILI E NUOVI PARCHEGGI: NORME URBANISTICO-EDILIZIE PER AGEVOLARE L'UTILIZZAZIONE DEGLI INCENTIVI FISCALI IN LOMBARDIA"** in una giornata e mezza, presso IREF Milano 8 e 9 marzo 2000.
8. **"IL TESTO UNICO DELL'EDILIZIA"** organizzato dall'ALFA Autonomie Locali Formazione ed Aggiornamento in una giornata, Arona, 3 aprile 2003
9. **"IL TESTO UNICO DELL'ESPROPRIAZIONI"** organizzato dall'ALFA Autonomie Locali Formazione ed Aggiornamento in tre giornate Sirmione, 15/16/17 ottobre 2003.
10. **"CORSO DI ECDL BASE – MODULI 1; 2; 3; 4"** tenuto presso Comune di Casorezzo da Multimedia Services Maggiolini S.c.a.r.l. nel gennaio 2005;

11. Corso **"FORMAZIONE PER I LAVORATORI DESIGNATI AL PRONTO SOCCORSO PER AZIENDE DI GRUPPO B – C"** della durata di dodici ore, presso Comune di Casorezzo i giorni 10, 17 e 31 maggio 2005;
12. **"CORSO PER LA PIANIFICAZIONE DELLA MOBILITA' CICLABILE"** organizzato dall'Ökoinstitut Südtirol/Alto Adige con il patrocinio del Ministero dell'Ambiente e della Tutela del Territorio in tre giornate Bolzano, 19/20/21 ottobre 2005.
13. Corso di formazione **"VAS E PIANIFICAZIONE URBANISTICA COMUNALE IN LOMBARDIA"** organizzato dall' INU Istituto Nazionale di Urbanistica – Sezione Lombardia a Milano il 31 maggio 2007.
14. Corso di formazione **"FIRMA DIGITALE E POSTA ELETTRONICA CERTIFICATA"** organizzato presso il Comune di Casorezzo in data 06 novembre 2007 dalla società SI.Net Informatica.
15. Corso di formazione **"DOCUMENTO INFORMatico E CONSERVAZIONE"** organizzato presso il Comune di Casorezzo in data 08 novembre 2007 dalla società SI.Net Informatica.
16. Corso **"Addetti antincendio in attività a RISCHIO MEDIO conformemente al D.M. 10/03/1998 all IX "tipo B"** in data 05 febbraio 2008 presso il campo prove della società FOCUS s.r.l. di Inveruno.
17. Seminario di aggiornamento organizzato da MAGGIOLI FORMAZIONE su **"LA GARA D'APPALTO DI LAVORI IL COTTIMO E LA PROCEDURA NEGOZIATA. – La fase dell'affidamento dopo il terzo decreto correttivo"** tenutosi a Milano nei giorni 12 e 13 marzo 2009.
18. Seminario di aggiornamento professionale sulla **"PEREQUAZIONE, COMPENSAZIONE, PREMIALITA' E CREDITI EDILIZI POTENZIALITA', NODI CRITICI, RUOLO ED ESPERIENZE"** organizzato dalla FONDAZIONE GIOVANNI ASTENGO – INU con sede in piazza Farnese, 44 – 00186 Roma. Milano 17 settembre 2009.
19. Corso di formazione **"CONCETTI DI RISCHIO – DANNO PREVENZIONE – PROTEZIONE D.LGS 81/2008"** per lavoratori previsto da art. 4 dell'Accordo Stato Regioni del 21/12/2011, di quattro ore - 2010 tenuto dal RSPP del Comune di Casorezzo
20. Corso formazione **"RAPPRESENTANTE DEI LAVORATORI PER LA SICUREZZA (RLS) CODICE ATECO 8"** svolto presso WST Europa S.r.l. a Caronno P.IIa (VA) i giorni 22-23-24-25 giugno 2010.
21. Convegno relativo a **"SPORTELLINO UNICO PER LE ATTIVITA' PRODUTTIVE (SUAP)"** presso Camera di Commercio di Milano in data 21 ottobre 2010.
22. Seminario formativo **"IL SISTRI PER I COMUNI"** presso ANCITEL LOMBARDIA a Milano il 17 novembre 2010.
23. Corso **"I NUOVI OBBLIGHI DI TRACCIABILITA' DEI FLUSSI FINANZIARI PER GLI ENTI LOCALI ALLA LUCE DELLA LEGGE N. 136/2010"**, organizzato da Centro Studi Enti Locali a Casorezzo (MI) il 06 aprile 2011;

24. Corso di aggiornamento **"RAPPRESENTANTE DEI LAVORATORI PER LA SICUREZZA (RLS) CODICE ATECO 8 fino a 50 Dip."** svolto presso WST Europa S.r.l. a Caronno P.Ia (VA) il giorno 12 dicembre 2011.
25. Giornata di formazione **"LA NUOVA LEGGE ANTICORRUZIONE: ORGANISMI, PROCEDURE E RESPONSABILITA"** organizzato da ANUTEL Associazione Nazionale Uffici Tributi Locali a Casorezzo (MI) il 23 ottobre 2013.
26. Corso **"L'ACCORDO QUADRO: PROCEDURA PER SEMPLIFICARE GLI ACQUISTI E I LAVORI DI MANUTENZIONE DI PICCOLO IMPORTO"** organizzato da Maggioli S.p.a. a Lomazzo (CO) il giorno 03 dicembre 2014.
27. Corso **"MODELLI DI PPP PER GLI ENTI LOMBARDI, PROGRAMMA DI FORMAZIONE IN COLLABORAZIONE CON FINLOMBARDA S.P.A."** tenuto da Scuola di Direzione Aziendale Università Bocconi di quattro mezze giornate nei giorni 29 gennaio – 05 e 12 febbraio 2015;
28. Corso periodico di **"Aggiornamento per addetti antincendio in attività a RISCHIO MEDIO conformemente al D.Lgs. 81/08 conforme ai contenuti della Circolare M.I. n. 5987/2011"** tenuto da Geos S.r.l. di Inveruno presso campo prove di Ossonà.
29. Corso **"BLS D RIANIMAZIONE CARDIOPOLMONARE DI BASE E DEFIBRILLAZIONE PRECOCE OPERATORE LAICO"** tenuto da AREU Azienda Regionale Emergenza Urgenza - Regione Lombardia il giorno 09 dicembre 2015.
30. Corso di formazione **"SPECIFICA – RISCHIO ALTO"** per lavoratori previsto da art. 4 dell'Accordo Stato Regioni del 21/12/2011, di dodici ore svolto a novembre/dicembre 2014 e novembre 2015 tenuto dal RSPP del Comune di Casorezzo.
31. Corso di formazione enti locali **"NUOVO APPLICATIVO ORSO 3.0 PRESENTAZIONE E ADDESTRAMENTO PER FUNZIONARI COMUNALI"** tenuto da Città Metropolitana di Milano il giorno 07 marzo 2016.
32. Corso aggiornamento **"APPALTI E CONTRATTI PUBBLICI NUOVO CODICE DEGLI APPALTI PUBBLICI"** tenuto da Gruppo Cap Holding ad Assago (MI) il giorno 26 maggio 2016.
33. Corso formativo **"LA RIFORMA DEI CONTRATTI PUBBLICI – IL NUOVO CODICE E LA DISCIPLINA ATTUATIVA"** tenuto da Regione Lombardia a Milano il 14 giugno 2016.
34. Giornata formativa **"IL RUOLO DELLE CENTRALI UNICHE DI COMMITTENZA NEL NUOVO SISTEMA DEGLI APPALTI PUBBLICI DOPO L'ENTRATA IN VIGORE DEL NUOVO CODICE"** tenuto da IFEL Fondazione ANCI Lombardia a Milano il giorno 03 ottobre 2016.
35. Corso di aggiornamento **"LA GARA D'APPALTO ALLA LUCE DELLE LINEE GIUDA ANAC"** di due giornate, tenuto da Lega Autonomie Lombardia a Milano il 21 e 28 febbraio 2017.
36. Corso **"LA NUOVA LEGGE REGIONALE 10.03.2017, N. 7 SUL RECUPERO ABITATIVO DEI LOCALI SEMINTERRATI E D.LGS. N. 222/2016 – SCIA 2"** di una giornata, tenuto da Lega Autonomie Lombardia a Milano il 22 marzo 2017.

37. Incontro **"PRESENTAZIONE DELLA NUOVA MODULISTICA EDILIZIA UNIFICATA E STANDARDIZZATA"** di mezza giornata, tenuto da Regione Lombardia a Milano il 24 luglio 2017.
38. Webinar **"ANTICORRUZIONE E RICICLAGGIO. COLLEGAMENTI, RUOLI E RESPONSABILITÀ, GESTIONE DELLE SEGNALAZIONI"** di un'ora e mezza, tenuto da IFEL Fondazione ANCI il 22 settembre 2017.
39. Corso di formazione **"SINTEL - BASE"** della durata di tre ore tenuto da ARCA Lombardia presso Regione Lombardia il 05 ottobre 2017.
40. Corso di formazione **"SINTEL - BASE"** tenuto da ARCA Lombardia presso Regione Lombardia il 17 aprile 2018.
41. Corso di formazione **"SINTEL - AVANZATO"** tenuto da ARCA Lombardia presso Regione Lombardia il 17 ottobre 2018.
42. Corso di formazione **"La violazione delle misure di prevenzione della corruzione e i profili di responsabilità amministrativa e penale dei soggetti coinvolti"** tenuto dal Comune di Corbetta il 31 maggio 2019.
43. Corso di formazione **"Rifiuti fra diritto e bioeconomia"** tenuto dal Polis Lombardia - ANCI il 24 settembre 2019.

ATTIVITA' LAVORATIVA

- Dal 15.04.1985 assunto presso il Comune di Casorezzo con mansioni di Tecnico Comunale presso l'Ufficio Tecnico.
Attualmente responsabile di Posizione Organizzativa cat. D3, ai sensi della Legge 127/97, per il **Settore Tecnico** del Comune di Casorezzo (Edilizi, Urbanistica, Ecologia Lavori pubblici);

INCARICHI SVOLTI

- Componente della Commissione tecnica di Valutazione istituita dalla Prefettura, di concerto con un membro dell'Ufficio Tecnico Erariale e della Regione Lombardia, per la valutazione e liquidazione dei danni subiti dagli immobili nell'eccezionale avversità atmosferica abbattutasi su Casorezzo nell'agosto 1986 ;
- Incarico professionale per la verifica della documentazione presentata per l'ottenimento della concessione edilizia in Sanatoria, presso il COMUNE DI NOSATE provincia di Milano.
- Consulenza amministrativa e tecnica presso l'Ufficio Tecnico del COMUNE DI BUSCATE dal 09.04.1997 sino al 31.12.1997
- Consulenza amministrativa e tecnica presso l'Ufficio Tecnico del COMUNE DI NOSATE anni 1997 - 1998.
- Relatore ai corsi di formazione, organizzati dall'ALIM (Associazione Libere Imprese Minori) con sede in Milano via C. da Sesto per gli imprenditori che intendevano svolgere i compiti di responsabile del servizio di prevenzione e protezione dai rischi ai sensi dell'art. 10 del D.Lgs 626/94 e 242/96;
- Componente della commissione costituita presso il CENTREDIL (Centro Regionale dei Costruttori Edili Lombardi- via Carducci n. 18 – Milano) per la redazione della proposta di modifica al Titolo III – Igiene Edilizia del regolamento Regionale di Igiene tipo;
- Docente per la normativa ambientale al corso di formazione per TECNICO ADDETTO ALLA COMUNICAZIONE AMBIENTALE CON USO DI TECNOLOGIE INNOVATIVE, organizzato dal CAPAC (Centro Addestramento Perfezionamento Addetti al Commercio – Politecnico del Commercio) con sede in Milano viale Maurilio n. 17;
- Incarico professionale per la redazione delle microzone catastali del Comune di Buscate;
- Componente della Commissione Comunale per l'edilizia del Comune di Nosate – provincia di Milano;
- Componente della Commissione Comunale per l'edilizia del Comune di Buscate – provincia di Milano;

- Incarico di Supporto al Responsabile Unico del Procedimento in materia di Lavori Pubblici D.Lgs. 163/2006 e s.m.i. al Comune di Buscate periodo 12/2008 – 02/2009 per la predisposizione degli atti amministrative e gare delle seguenti opere:
 - impianti sportivi €. 740.000,00
 - Asilo Nido €. 1.050.000,00
 - Pista ciclabile sovra comunale Buscate – Castano Primo €. 360.000,00

- Responsabile di Servizio e procedimento – PARCO SOVRACCOMUNALE DI INTERESSE LOCALE “P.L.I.S DEL ROCCOLO” periodo 2003 – 2010;

- COMUNE DI SAN VITTORE OLONA – INCARICO PROFESSIONALE RELATIVO A PRESTAZIONI PROFESSIONALI DI CONSULENZA IN MATERIA URBANISTICA – incarico in corso;

- LAVENO MOMBELLO S.R.L. Società Partecipata al 100% dal Comune di Laveno Mombello (VA) – INCARICO DI RESPONSABILE DEL SERVIZIO TECNICO 01.01.2011 – 31.12.2015;

- LAVVENO MOMBELLO S.R.L.
 - ✓ Progettazione e direzione lavori architettonica per la realizzazione della palestra della scuola secondaria G.B. Monteggia €. 1.300.000,00
 - ✓ Progettazione e direzione lavori per la realizzazione di un’area camper con relativo fabbricato servizi.
 - ✓ Demolizione Magazzino comunale.
 - ✓ Realizzazione copertura campi da tennis
 - ✓ Direzione Lavori – Sala refezione scuola media “Monteggia”
 - ✓ Progettazione e direzione lavori Loculi cimitero Laveno Momnello €. 100.000,00
 - ✓ Responsabile unico procedimento opere pubbliche.

- COMUNE DI CISLIANO
 - ✓ Posizione Organizzativa - Responsabile del servizio Edilizia ed Urbanistica del Comune di Cisliano dal 2016 al 30.10.2017,

- COMUNE DI NVERUNO
 - ✓ Responsabile Unico del Procedimento incaricato dal Comune di Inveruno per l’intervento di riqualificazione termica con lavori di realizzazione di n. 2 pozzi ad uso innaffiamento aree verdi e scambio termico in impianto a pompa di calore presso l’edificio comunale di villa Tanzi.

- COMUNE DI MESERO
 - ✓ Presidente commissione di gara opere di urbanizzazione a scomputo per la riqualificazione della scuola elementare con nuova palestra, il rifacimento del campo sportivo comunale.

INCARICHI IN MATERIA URBANISTICA

- COMUNE DI CASOREZZO – Gestione delle osservazioni e controdeduzioni al P.R.G. adottato nel1989 ed approvato dalla Regione Lombardia in data 12.01.1993;
- COMUNE DI CASOREZZO – Varianti al P.R.G. ai sensi della L.R. 23/1997 e s.m.i.;

- COMUNE DI CASOREZZO – **Responsabile Ufficio di Piano**, incaricato dalla Giunta Comunale, per la redazione del **Piano di Governo del Territorio P.G.T.** ai sensi della L.R. 12/ 2005 e s.m.i.;
- COMUNE DI CASOREZZO – Autorità Competente nell’ambito dei procedimenti ai seguenti piani e/o programmi:
 - P.G.T. – Documento di Piano;
 - SUAP industriale – Ampliamento ditta COGEIM s.r.l.;
 - PII Residenziale – Domus S.r.l. ed altri.
 - PII Industriale – Vincenzo Zucchi s.p.a.

INCARICHI IN CORSO

URBANISTICA

- Componente della Commissione Comunale per l’edilizia del Comune di Villa Cortese dal 2011 – provincia di Milano;
- Componente della Commissione Comunale per l’edilizia del Comune di Inveruno dal 2017 – provincia di Milano;

LAVORI PUBBLICI

- Responsabile della **Centrale Unica di Committenza** costituita tra i Comuni di Casorezzo e Nosate;

COMUNE DI CISLIANO

- Incarico di assistente al Responsabile Unico del Procedimento per le opere inserite nel piano triennale ed elenco annuale delle OO.PP.
Periodo 01.11.2017 – 31.12.2020.



- COMUNE DI CASOREZZO – Variante al P.R.G. ai sensi della L.R. 23/1997 per la realizzazione della circoscrizione letterale a) – aprile 2004;

PROGETTI OPERE PUBBLICHE

Questo file PDF è stato modificato con **Icecream PDF Editor**.

Aggiorna alla versione **PRO** per rimuovere la filigrana.

geom. Angelo Colombo - 09/2020

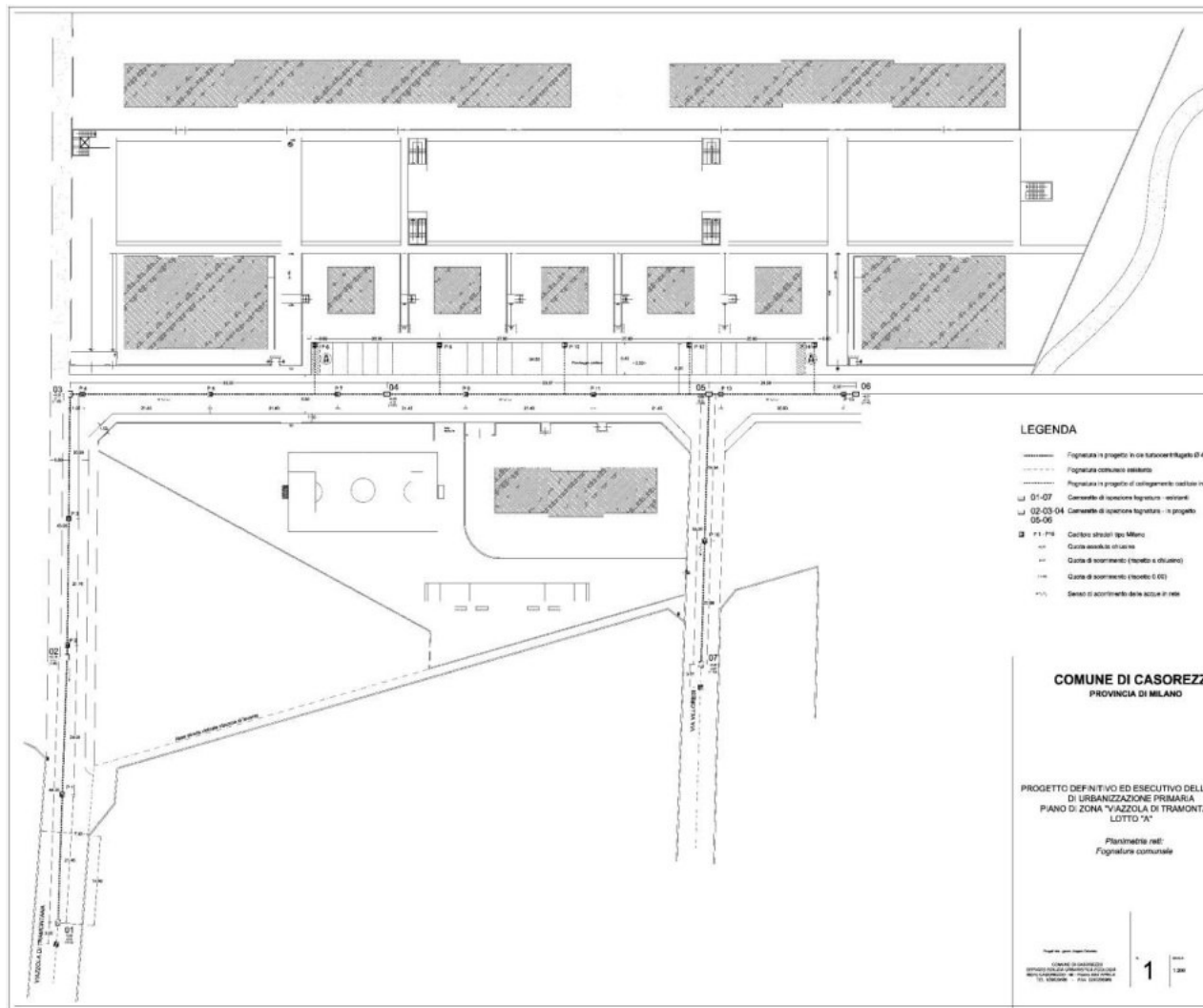

- COMUNE DI CASOREZZO – Progetto e direzione lavori opere di urbanizzazione primaria Piano di Zona Viaz...
importo progetto €. 165.266,21 – anno 1999/2000;

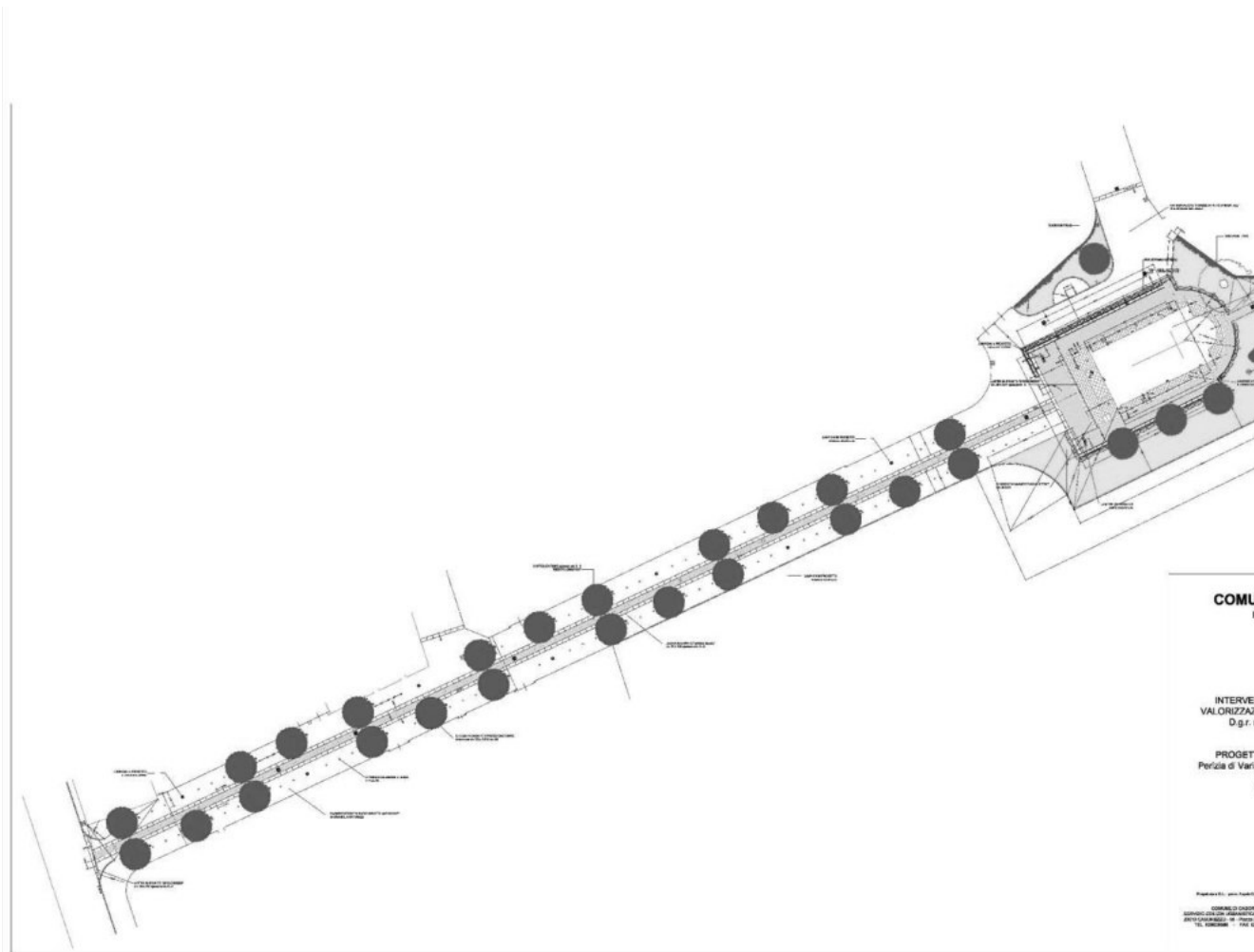

- COMUNE DI CASOREZZO – progetto esecutivo e direzione lavori - intervento di riqualificazione e valorizzazione - ing. Salvatore - importo progetto €. 209.165,04 – anno 2000/2001;

Questo file PDF è stato modificato con **Icecream PDF Editor**.

Aggiorna alla versione **PRO** per rimuovere la filigrana.

geom. Angelo Colombo – 09/2020



- COMUNE DI PARABIAGO – PARCO DEL ROCCOLO – Progetto esecutivo e direzione lavori realizzazione s
€. 157.519,35 – 2004/2005;

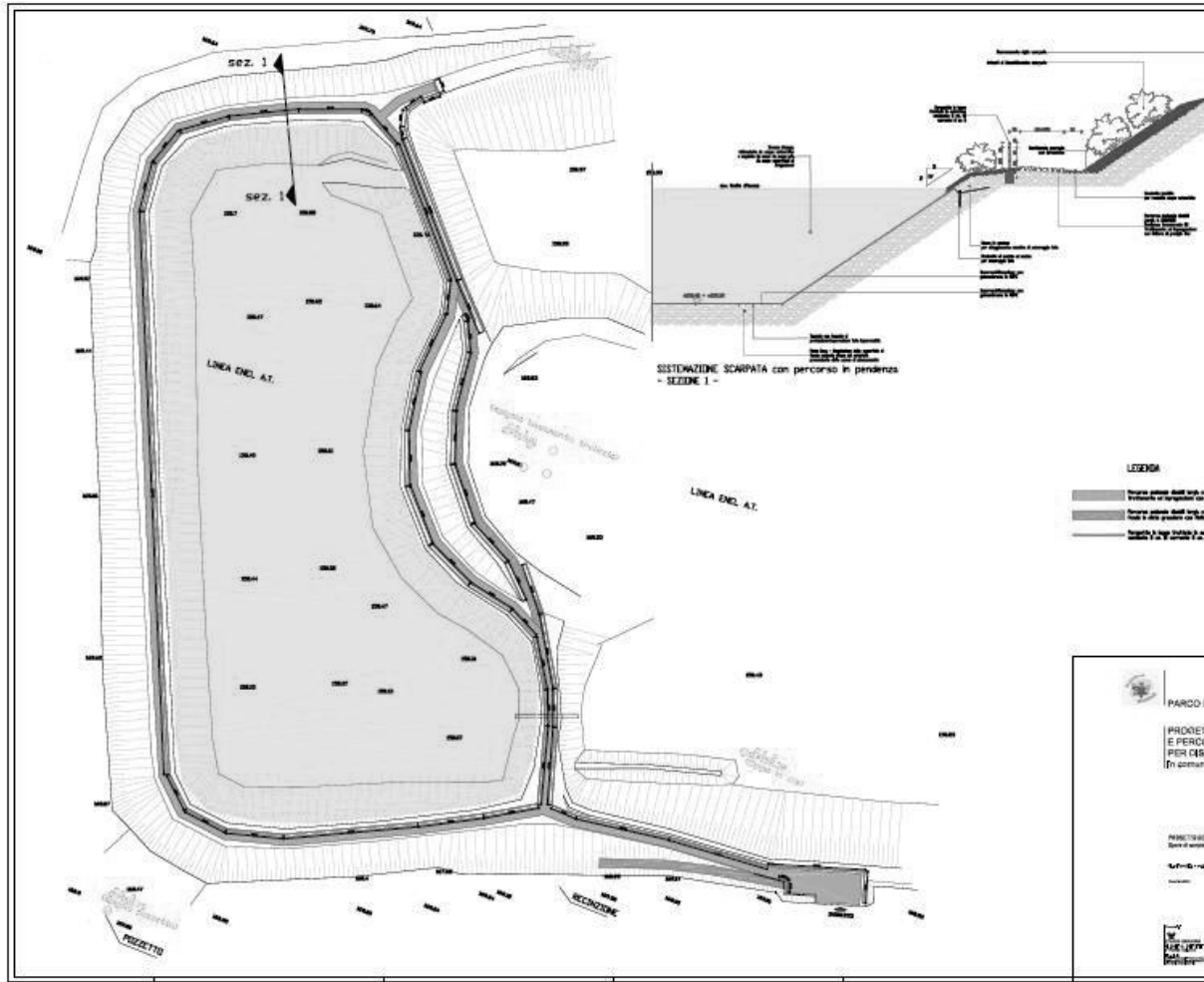

- COMUNE DI PARABIAGO – PARCO DEL ROCCOLO – Progetto esecutivo e direzione lavori Filari e percorsi Casorezzo"area ex - cave casorezzo" 1° lotto €. 258.000,00 – anno 2003/2004;

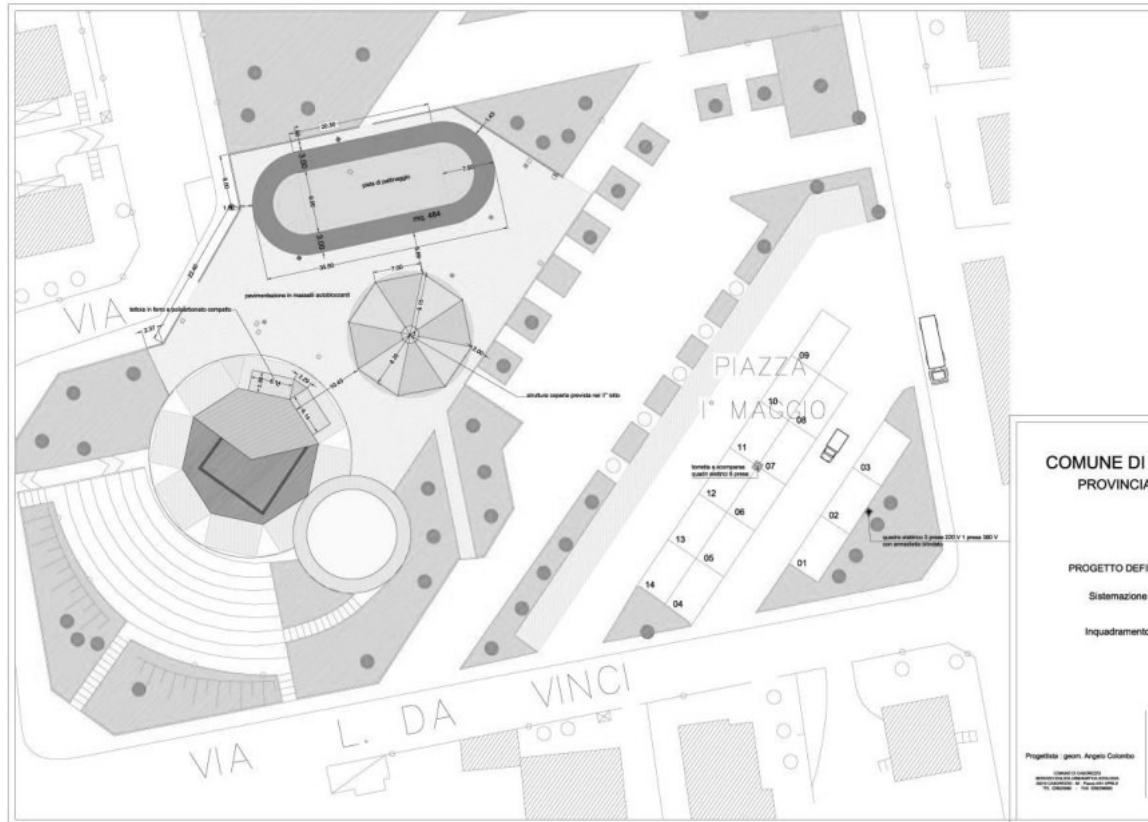

- COMUNE DI CASOREZZO – Progetto esecutivo e direzione lavori opere di sistemazione piazza I° maggio – 76.000,00 – anno 2003;

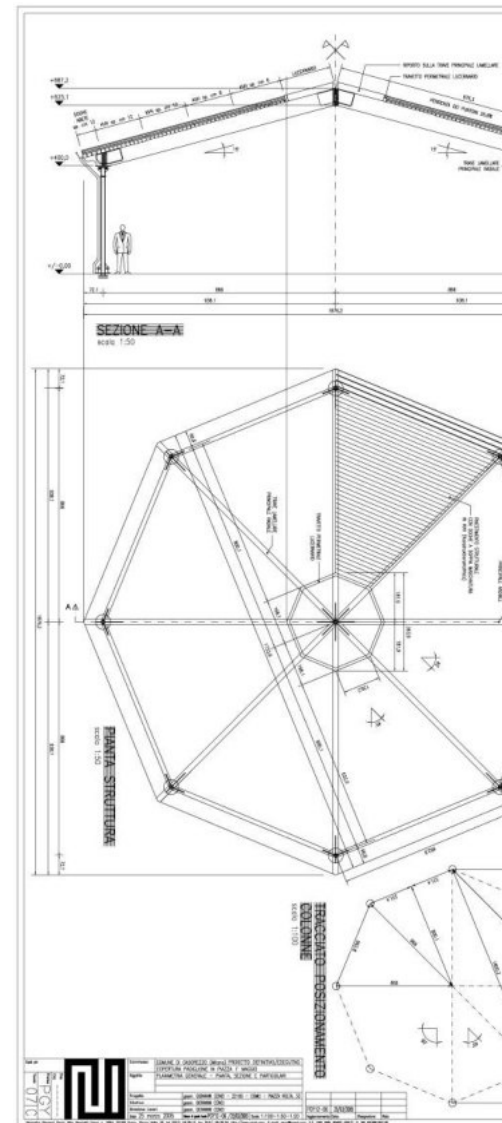
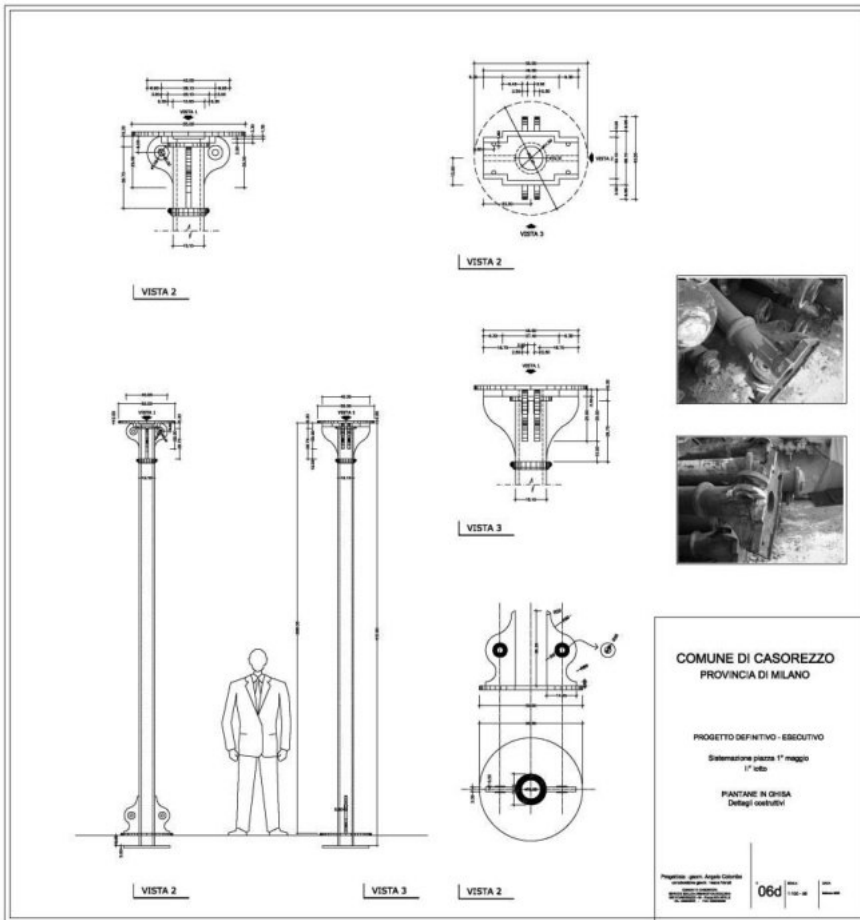

- COMUNE DI CASOREZZO – Progetto esecutivo e direzione lavori piazza 1° maggio – II° lotto - realizzazione lamellare - importo progetto €. 111.490,00 – anno 2005;

Questo file PDF è stato modificato con Icecream PDF Editor.

Aggiorna alla versione PRO per rimuovere la filigrana.

geom. Angelo Colombo – 09/2020

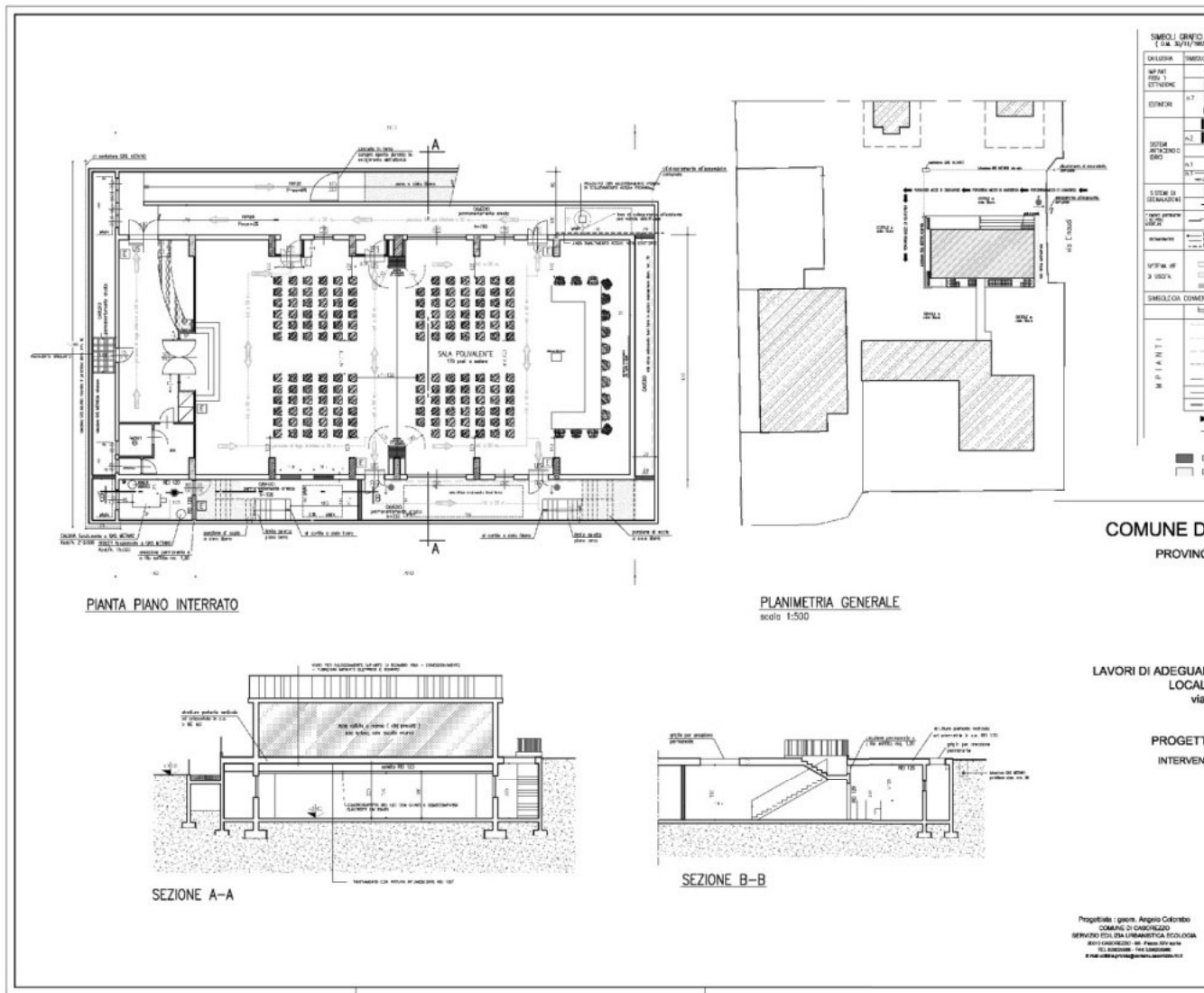

- COMUNE DI CASOREZZO – Progetto definitivo ed esecutivo lavori di adeguamento e sistemazione sala 184.110,40 – anno 2005/2006;

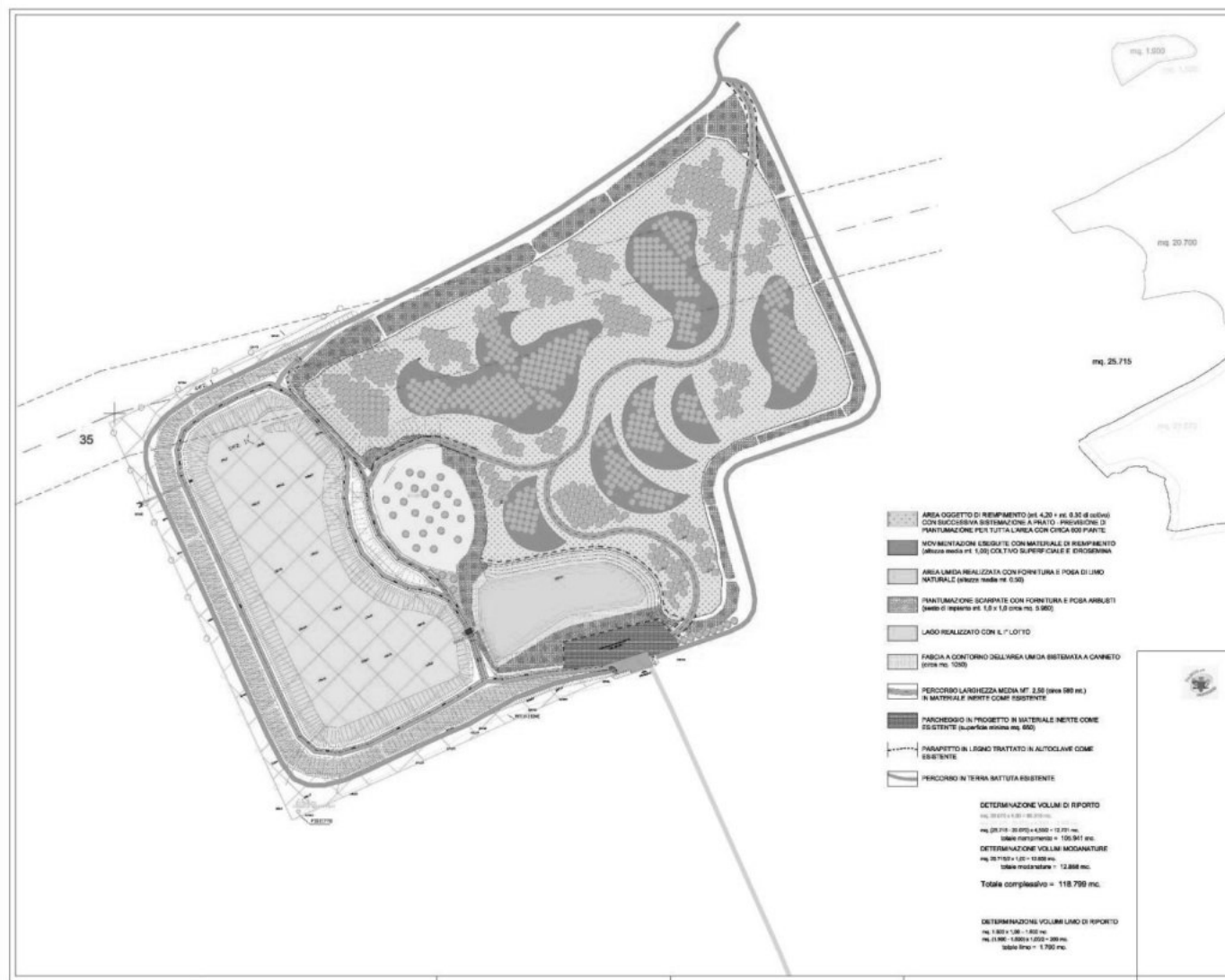

- COMUNE DI CASOREZZO – PLIS DEL ROCCOLO – Progetto preliminare CONTRATTO DI CONCESSIONE PER LA REALIZZAZIONE e GESTIONE REALIZZAZIONE II° LOTTO RECUPERO AMBIENTALE EX CAVA DI CASOREZZO gara € 499.74,58 – anno 2007;

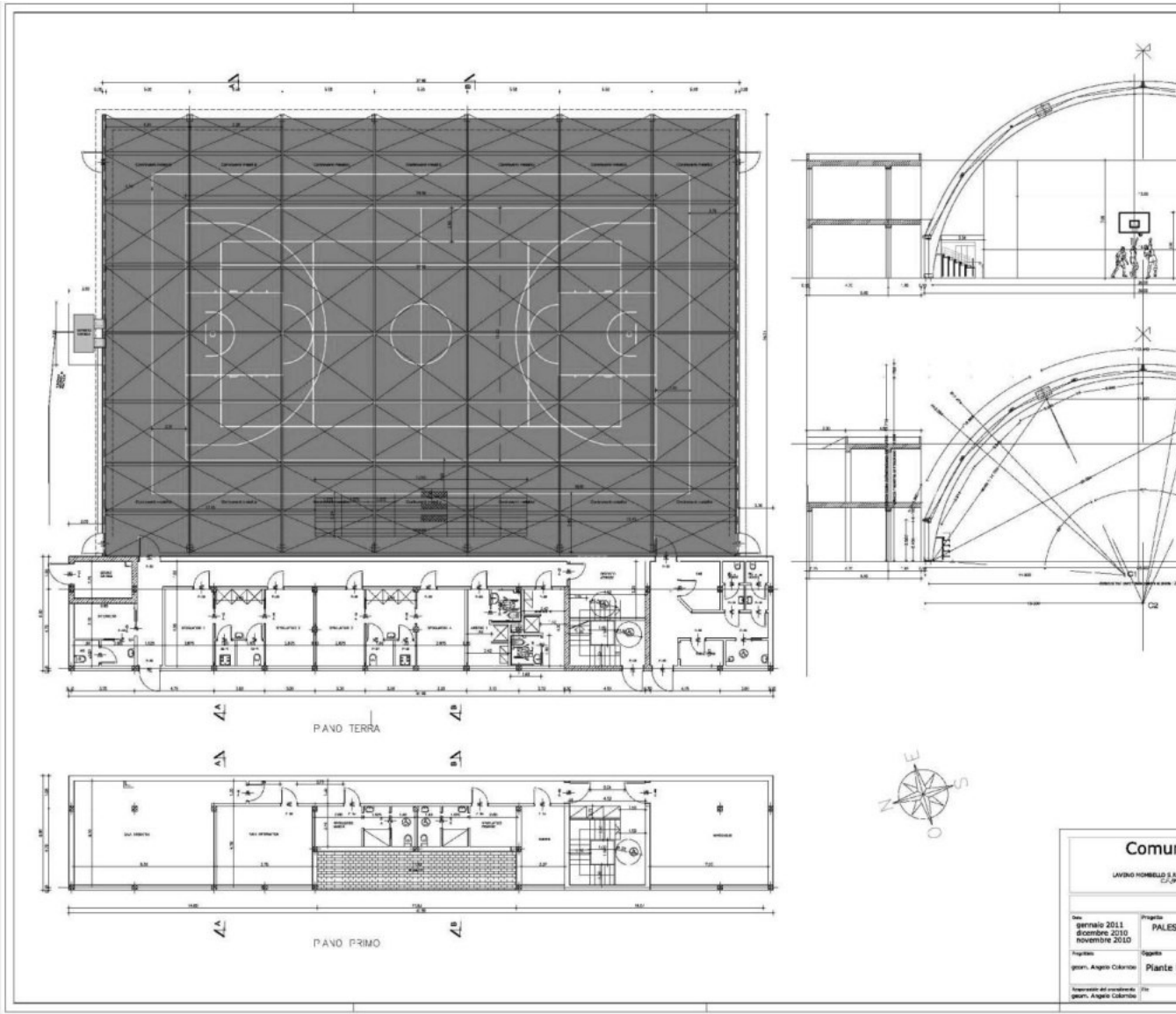

| | |
|-------------------------------|---------------|
| Comuni | |
| LIVIGNO, NOMEZZO & ... | |
| Set: | Progetto: |
| gennaio 2011 | PALES |
| dicembre 2010 | ... |
| novembre 2010 | ... |
| Tipologia: | Segno: |
| geom. Angelo Colombo | Plante |
| Responsabile del cantiere di: | Foto: |
| geom. Angelo Colombo | ... |

Questo file PDF è stato modificato con **Icecream PDF Editor**.
 Aggiorna alla versione **PRO** per rimuovere la filigrana.
 geom. Angelo Colombo - 09/2020

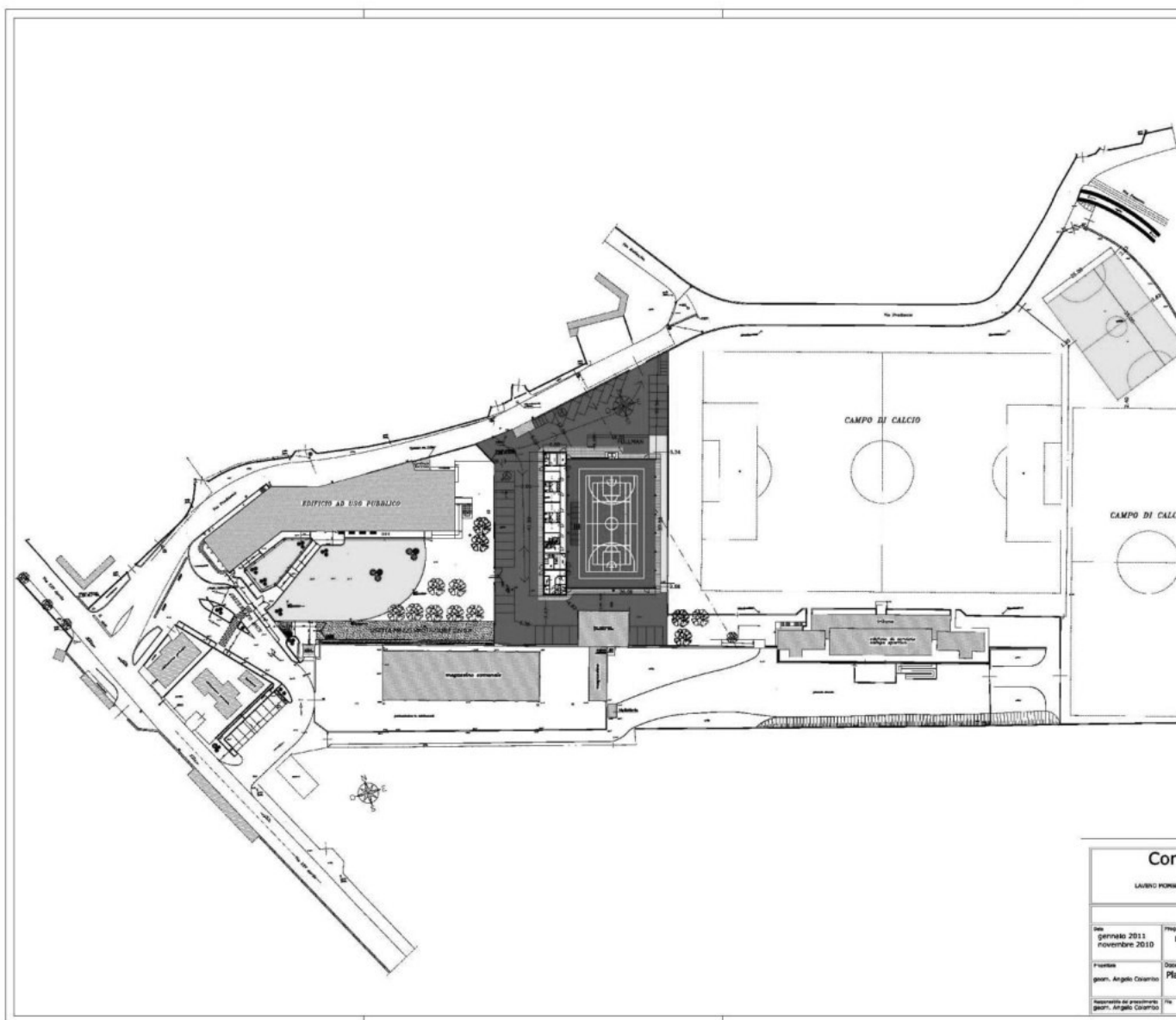

| | |
|---------------------------|----------------------|
| Comune di LAVENO MOMBELLO | |
| Progetto | gennaio 2011 |
| Revisione | novembre 2010 |
| Progettista | geom. Angelo Colombo |
| Progettista | geom. Angelo Colombo |
| Progettista | geom. Angelo Colombo |

- LAVENO MOMBELLO S.r.l. – Progetto preliminare PALESTRA POLIVALENTE in Comune di Laveno Mombello importo a base di gara € 807.924,76 – anno 2011;

Questo file PDF è stato modificato con Icecream PDF Editor.

Aggiorna alla versione PRO per rimuovere la filigrana.

geom. Angelo Colombo – 09/2020

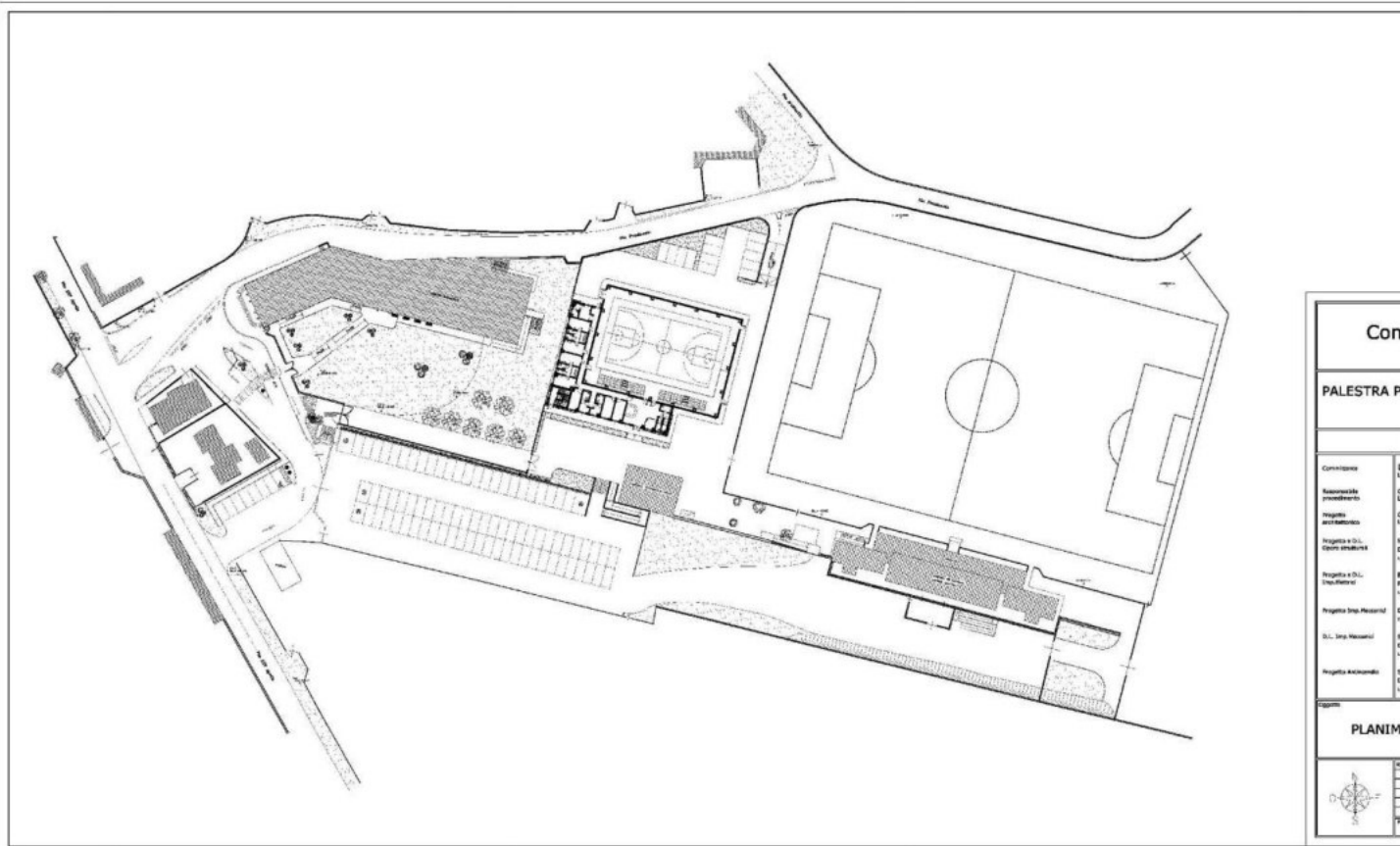

- LAVENO MOMBELLO S.r.l. – Progetto preliminare DEFINITIVO ESECUTIVO in Comune di Laveno Mombello
972 060,56 – anno 2011 – importo complessivo dei lavori e forniture €. 1.300.000,00;

Questo file PDF è stato modificato con **Icecream PDF Editor**.

Aggiorna alla versione **PRO** per rimuovere la filigrana.
geom. Angelo Colombo – 09/2020



- LAVENO MOMBELLO S.r.l. – PALESTRA POLIVALENTE - INTERNO;



- LAVENO MOMBELLO S.r.l. – PALESTRA POLIVALENTE – FRONTE SUD;

Questo file PDF è stato modificato con **Icecream PDF Editor**.

Aggiorna alla versione **PRO** per rimuovere la filigrana.

geom. Angelo Colombo – 09/2020



- LAVENO MOMBELLO S.r.l. – PROGETTO REALIZZAZIONE LOCULI;

Questo file PDF è stato modificato con **Icecream PDF Editor**.

Aggiorna alla versione **PRO** per rimuovere la filigrana.

geom. Angelo Colombo – 09/2020



- LAVENO MOMBELLO S.r.l. – PROGETTO REALIZZAZIONE LOCULI;

Questo file PDF è stato modificato con **Icecream PDF Editor**.

Aggiorna alla versione **PRO** per rimuovere la filigrana.

geom. Angelo Colombo – 09/2020



- LAVENO MOMBELLO S.r.l. – PROGETTO REALIZZAZIONE LOCULI;

Questo file PDF è stato modificato con **Icecream PDF Editor**.

Aggiorna alla versione **PRO** per rimuovere la filigrana.

geom. Angelo Colombo – 09/2020



- LAVENO MOMBELLO S.r.l. – PROGETTO REALIZZAZIONE LOCULI;

Questo file PDF è stato modificato con **Icecream PDF Editor**.

Aggiorna alla versione **PRO** per rimuovere la filigrana.

geom. Angelo Colombo – 09/2020

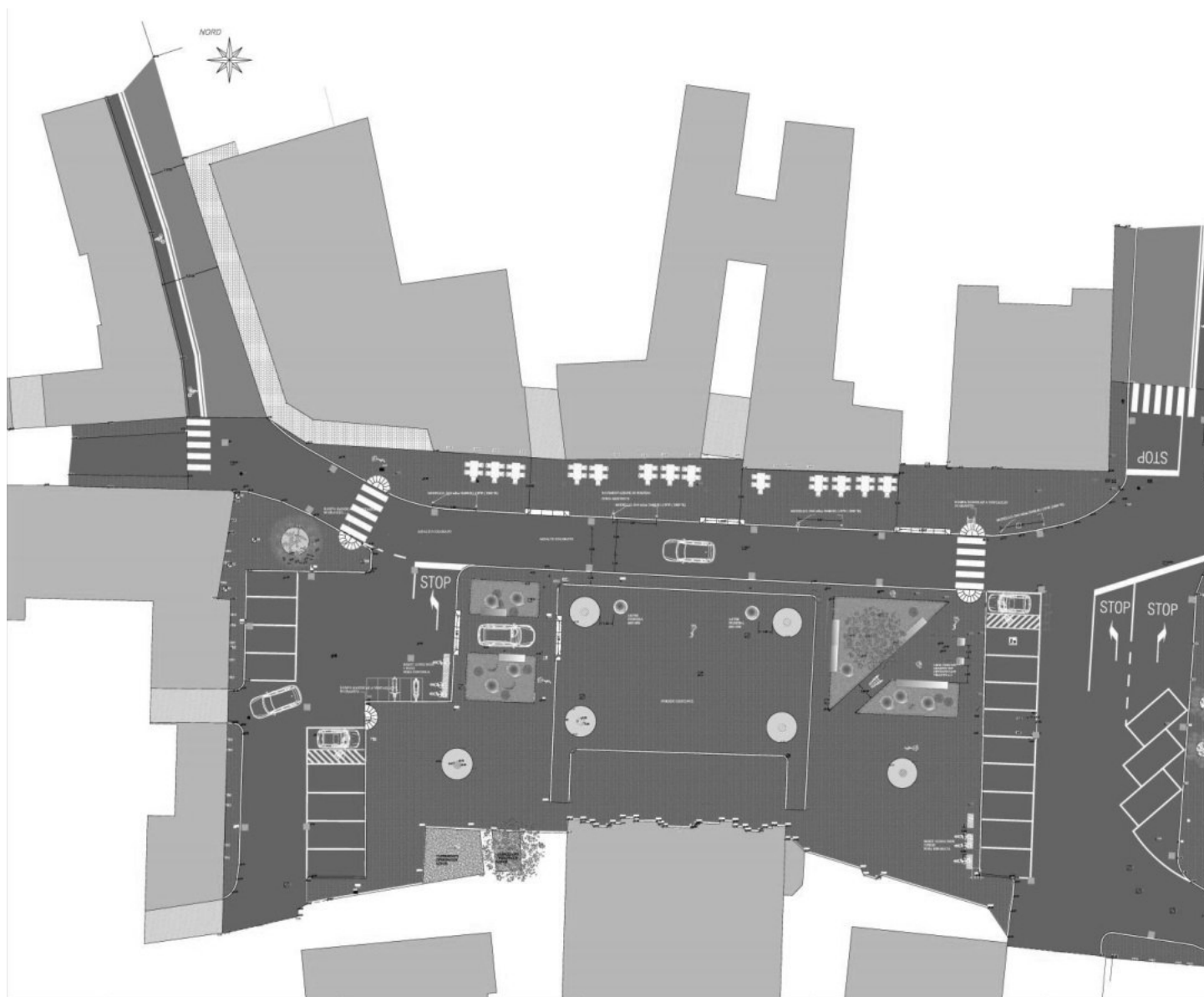

- COMUNE DI CASOREZZO – Progetto preliminare DEFINITIVO ESECUTIVO Riquilificazione Piazza San Giorgio
€.220.873,36 – anno 2017 – importo complessivo dei lavori e forniture €. 263.900,00;

Questo file PDF è stato modificato con **Icecream PDF Editor**.

Aggiorna alla versione **PRO** per rimuovere la filigrana.

geom. Angelo Colombo – 09/2020

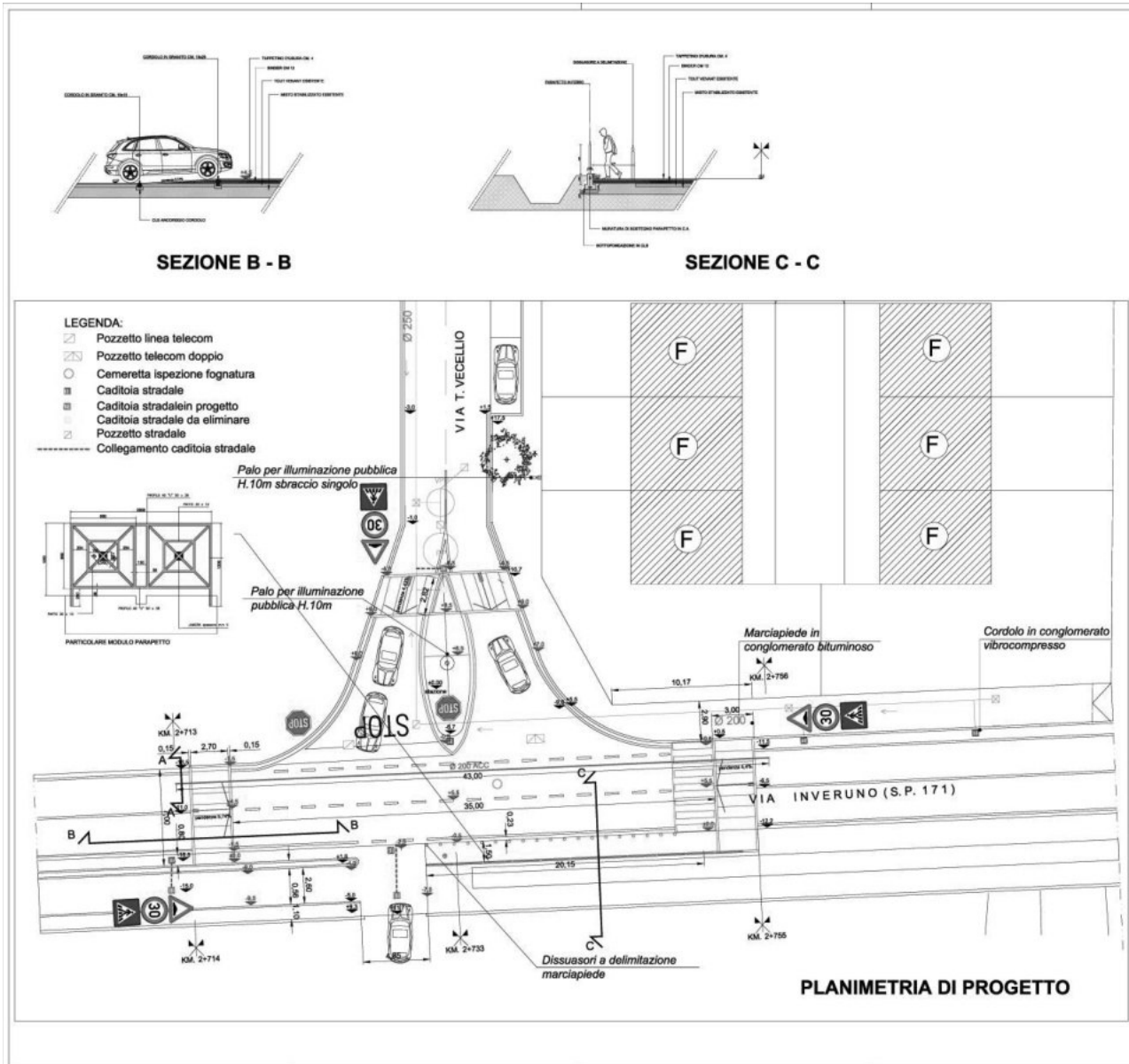

- COMUNE DI CASOREZZO – Progetto preliminare DEFINITIVO ESECUTIVO Messa in sicurezza strade e ar Ministero dell'interno – anno 2019 – importo complessivo dei lavori e forniture €. 70.000,00;

Questo file PDF è stato modificato con Icecream PDF Editor.

Aggiorna alla versione PRO per rimuovere la filigrana.

geom. Angelo Colombo – 09/2020

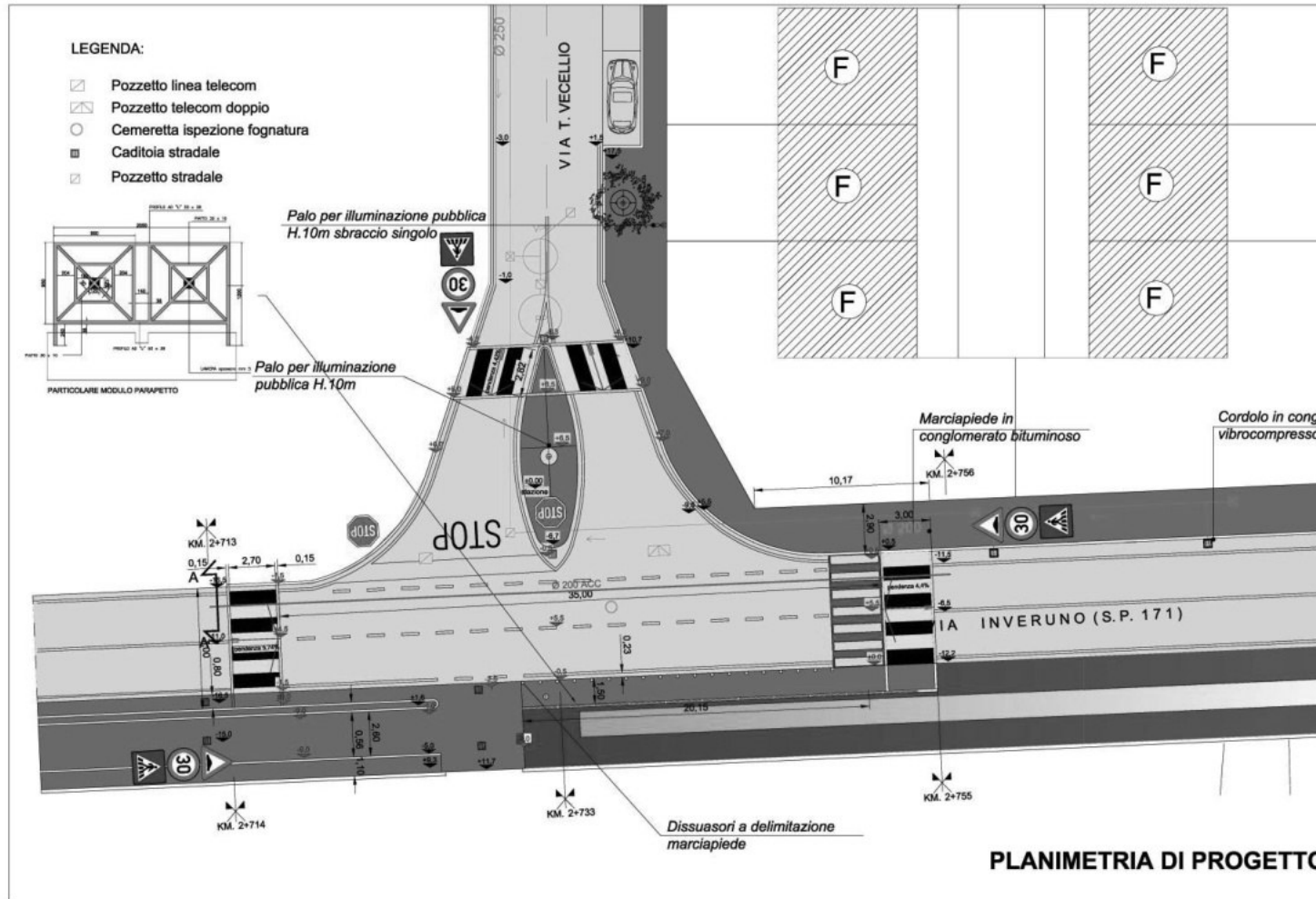

- COMUNE DI CASOREZZO – Progetto preliminare DEFINITIVO ESECUTIVO Messa in sicurezza strade e ar...
Ministero dell'interno – anno 2019 – importo complessivo dei lavori e forniture €. 70.000,00;



- COMUNE DI CASOREZZO – Progetto preliminare DEFINITIVO ESECUTIVO Messa in sicurezza strade e ar...
Ministero dell'interno – anno 2019 – importo complessivo dei lavori e forniture €. 70.000,00;

Questo file PDF è stato modificato con Icecream PDF Editor.

Aggiorna alla versione PRO per rimuovere la filigrana.

geom. Angelo Colombo – 09/2020

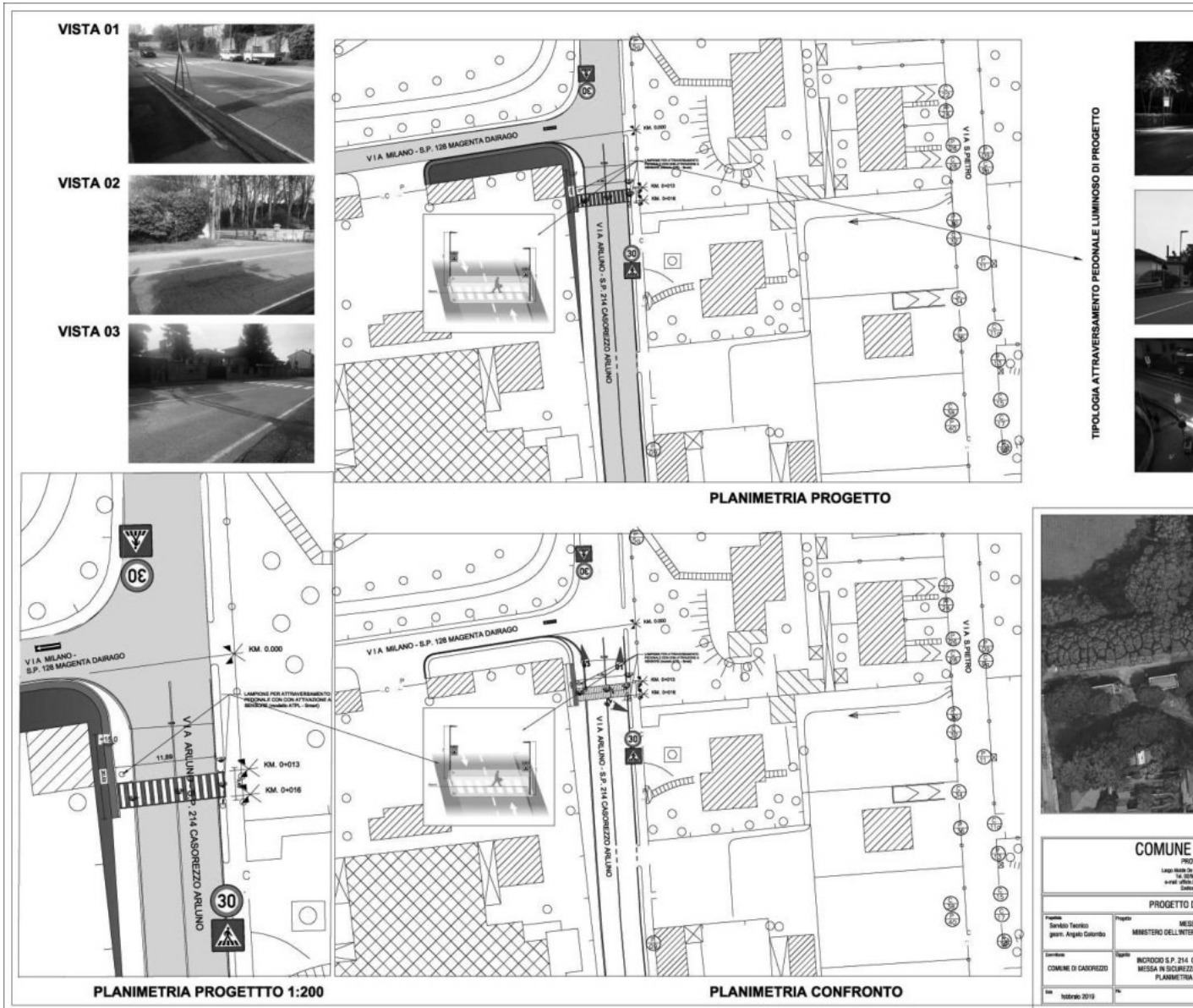

- COMUNE DI CASOREZZO – Progetto preliminare DEFINITIVO ESECUTIVO Messa in sicurezza strade e attraversamento pedonale luminoso. Ministero dell'interno – anno 2019 – importo complessivo dei lavori e forniture €. 70.000,00;

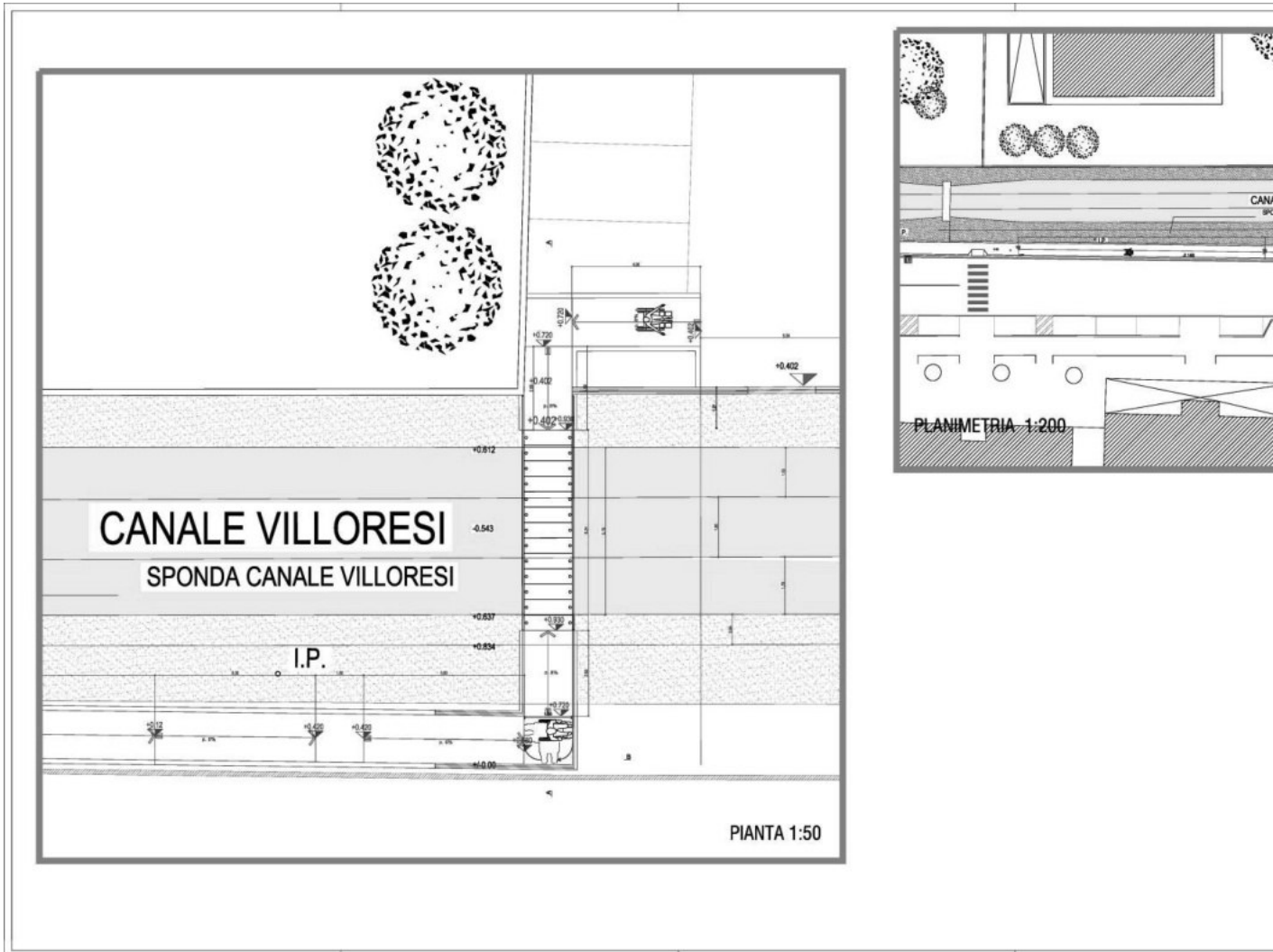

- COMUNE DI CASOREZZO – Progetto preliminare DEFINITIVO ESECUTIVO realizzazione ponte pedonale 2019 – importo complessivo dei lavori e forniture €. 40.000,00;

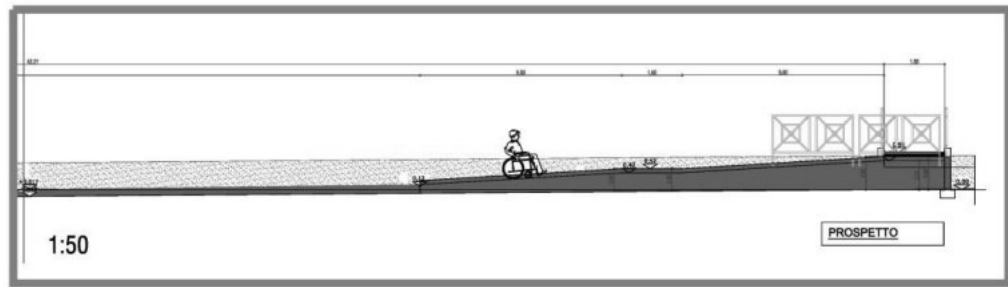
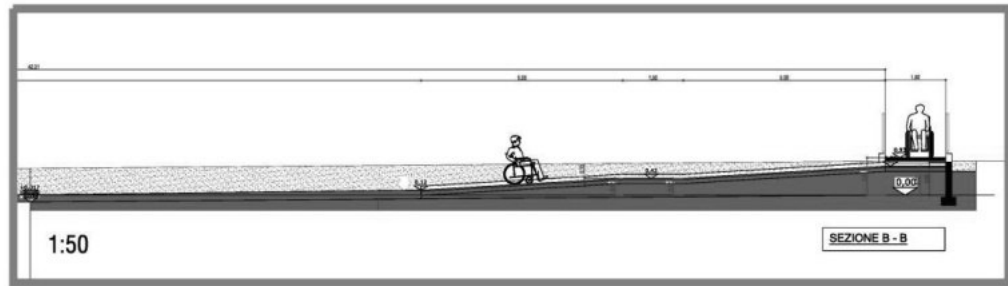
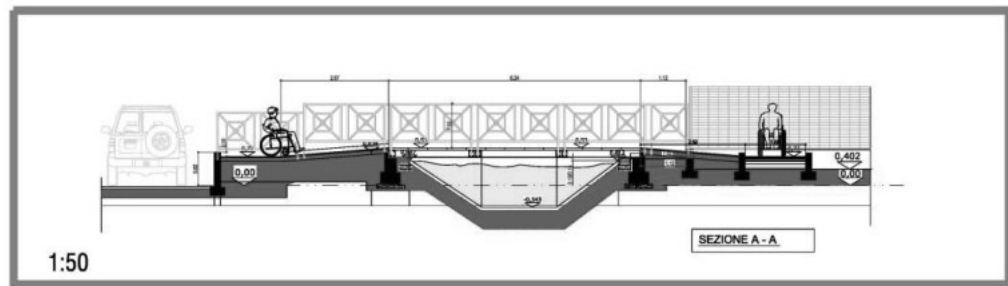

| | |
|---------------------|---------------|
| C | |
| Progetto | Progetto |
| SERVIZIO TECNICO | REALIZZAZIONE |
| Comune | Spazio |
| COMUNE DI CASOREZZO | |
| 100 | 100 |
| 10 DICEMBRE 2019 | |

- COMUNE DI CASOREZZO – Progetto preliminare DEFINITIVO ESECUTIVO realizzazione ponte pedonale 2019 – importo complessivo dei lavori e forniture €. 40.000,00;

Questo file PDF è stato modificato con Icecream PDF Editor.
 Aggiorna alla versione PRO per rimuovere la filigrana.
 geom. Angelo Colombo – 09/2020